

パーツリスト

製品名 刈払い機

型 式 AK-2610W

仕向先 株式会社 麻場

	ブロック名	頁	版数
1.	シャフト部	1/1	1.1
2.	付属品	1/1	1.0
3.	エンジン分解図	1/3	1.0
4.	エンジン分解図	2/3	1.0
5.	エンジン分解図	3/3	1.0
6.			
7.			

型式分類	製品コード	備考
AK-2610W	450120320	

サービスセンター発行	
登録番号	800-004

	登録年月日
初版	2017.07.24
2	
3	
4	
5	

登録番号	800-004
製品名	エンジン刈払機
型式	AK-2610W
ブロック名	シャフト部
版数	1.1

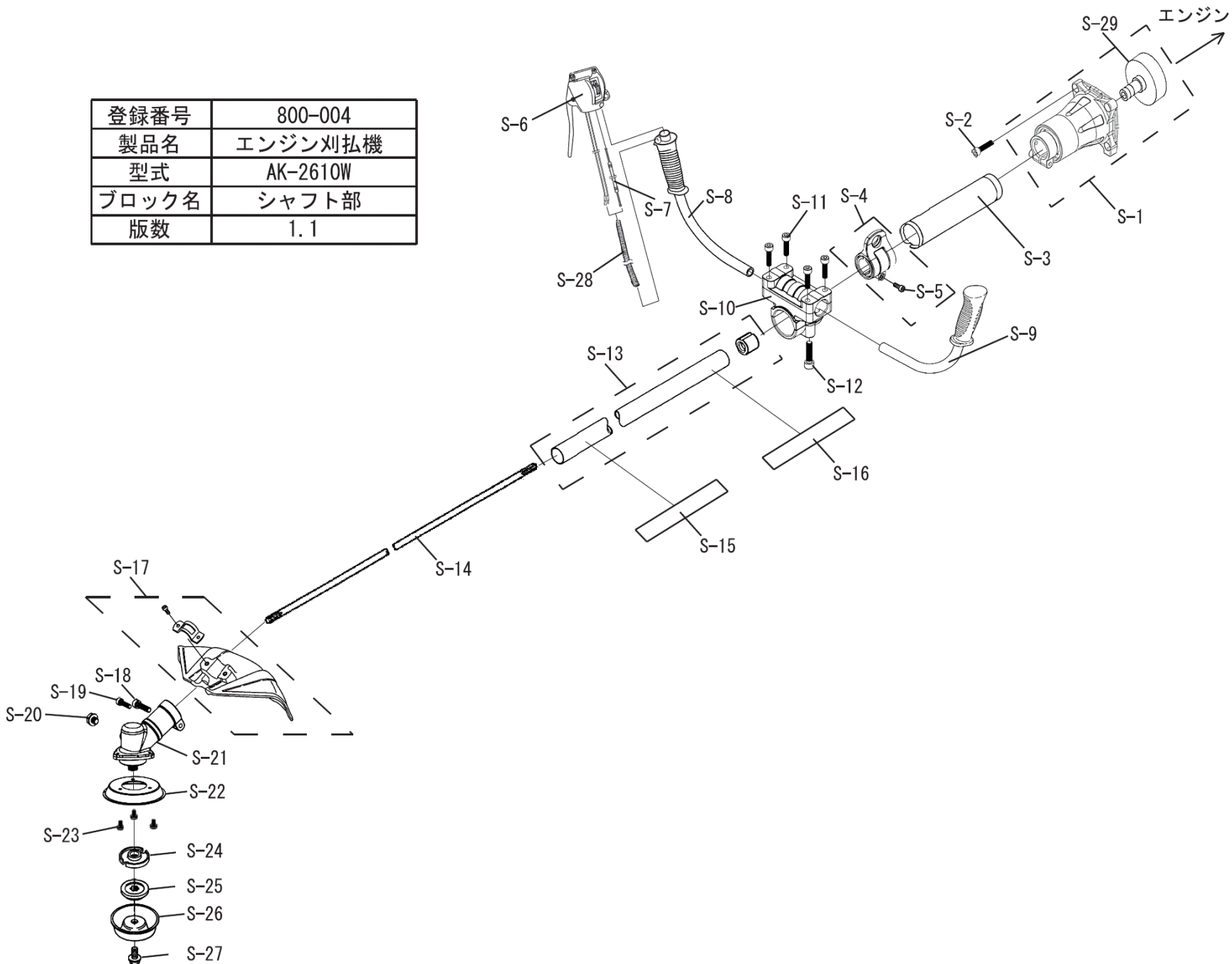

構成

刈払い機
AK-2610W

800-004-付属品-1/1

版数：1.0

登録番号	800-004
製品名	エンジン刈払機
型式	AK-2610W
ブロック名	付属品
版数	1.0

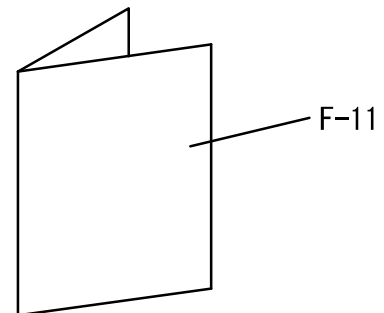
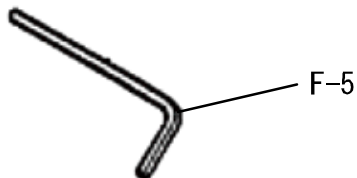
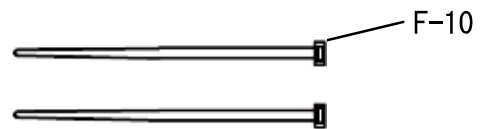
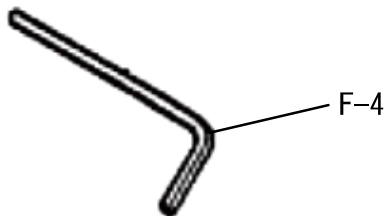
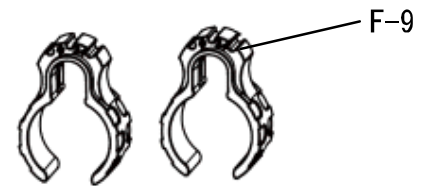
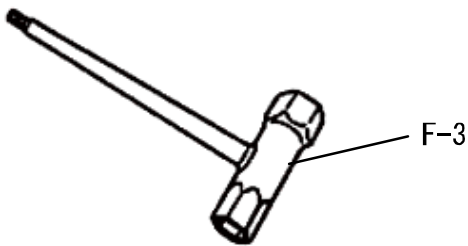
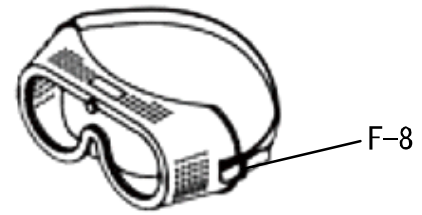
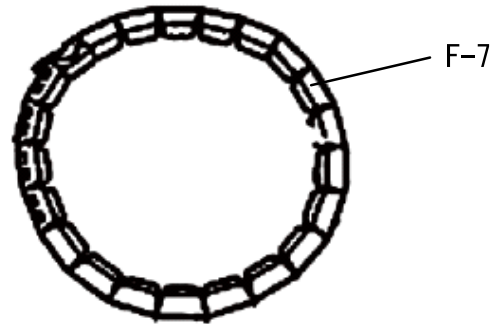
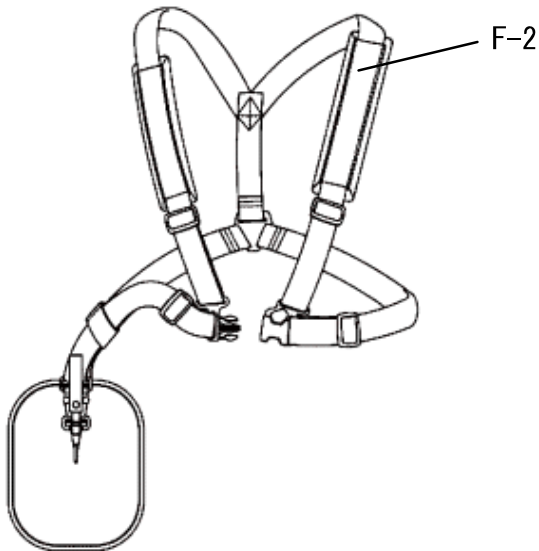
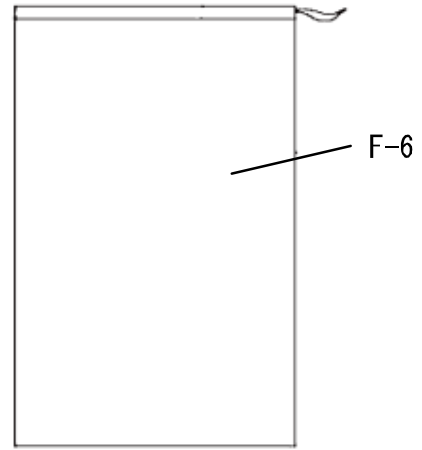
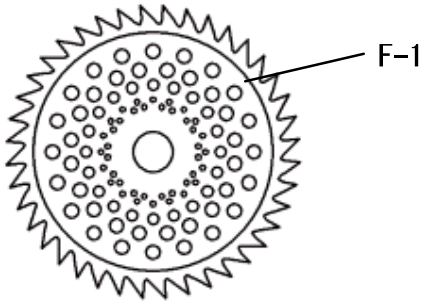

構成

刈払い機
AK-2610W

800-004-エンジン分解図-1/3

版数：1.0

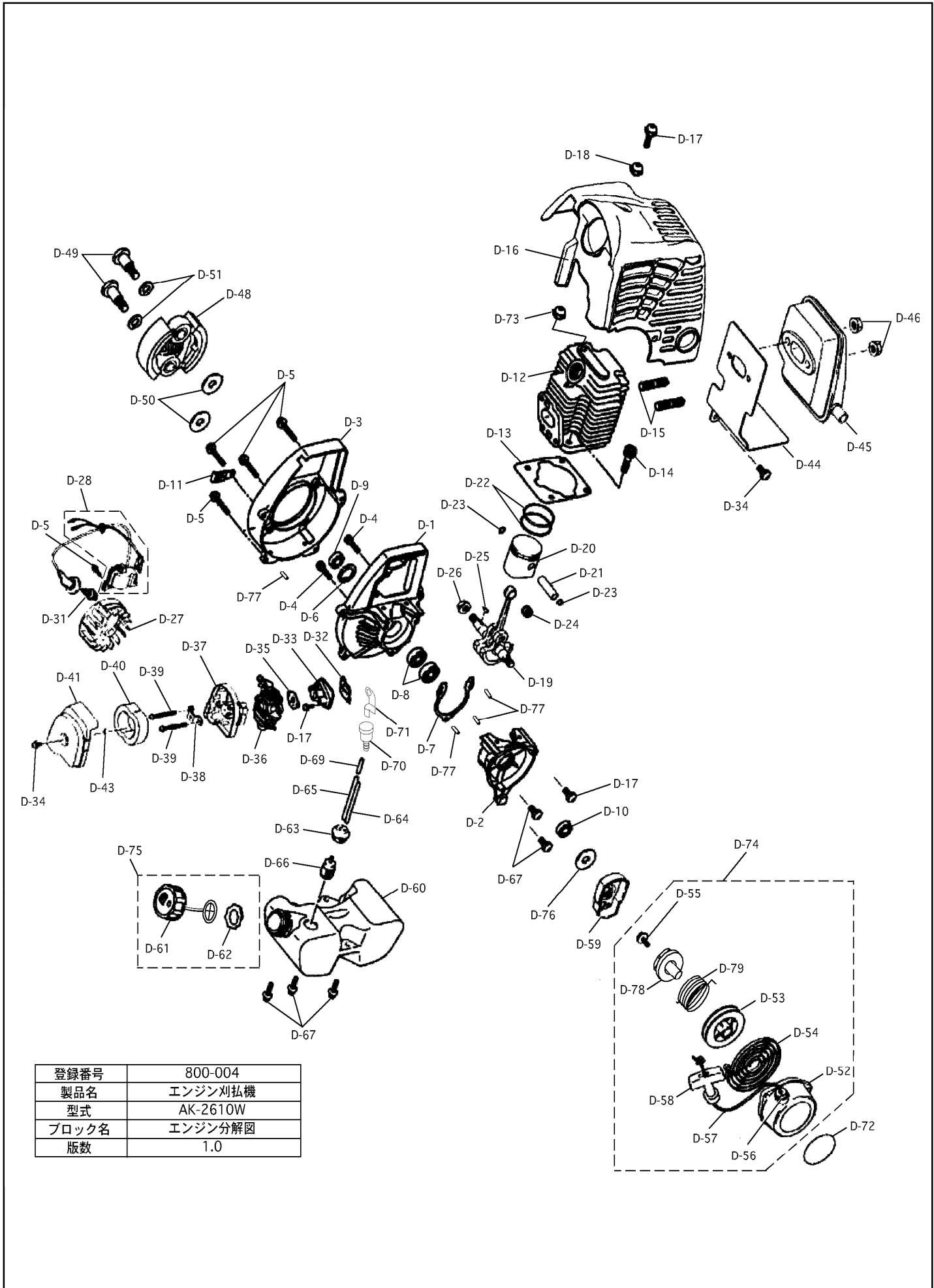

登録番号	800-004
製品名	エンジン刈払機
型式	AK-2610W
ブロック名	エンジン分解図
版数	1.0

