









取扱説明書

このたびは、本製品をお買い求めいただき、まことにありがとうございます。この取扱説明書には、安全に使用していただくための要点を記してありますので、ご使用前に必ずよくお読みになり、正しくご使用ください。お読みになった後は、いつでも読める場所に保管してください。また、本書を汚損したり紛失した場合は、お買い求めの販売店にご注文いただき、大切に保管してください。

本書に記載した  の表示のある注意事項や、機械に貼られた  の表示のあるラベルは、人身事故等の危険が考えられる重要な項目です。よくお読みになり、必ずお守りください。また、 の表示のあるラベルが汚損したり、はがれた場合は、お買い求めの販売店にご注文いただき、必ず所定の位置にお貼りください。

本書に記載した  の表示のある注意事項や、機械に貼られた  の表示のあるラベルでは、特に重要と考えられる取り扱い上の注意事項について、次のように3段階に分けて表示しています。

- | | |
|-------------------------------------------------------------------------------------|---------------------------------------|
|  | 危険…その警告文に従わなかった場合、死亡または重傷を負うことになります。 |
|  | 警告…その警告文に従わなかった場合、死亡または重傷を負う危険性があります。 |
|  | 注意…その警告文に従わなかった場合、けがを負う恐れがあります。 |

なお、製品の故障や損傷につながる使い方に関する注意事項については、本書に **重要** の表示を用いています。

目次

- ◇安全のために必ずお守りください……①
 - 作業前
 - 農薬・薬液の取り扱い
 - 作業中
 - 作業後と保管
- ◇仕様……………③
- ◇ポンプ及び噴口性能表……………③
- ◇梱包部品一覧……………④
- ◇各部の名称とラベル貼付位置……………④
- ◇運転を始めるまえに……………⑤
- ◇運転……………⑧
- ◇整備と長期保管……………⑪
- ◇故障と対策……………⑬

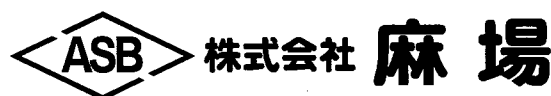

本社 / 〒381-8530 長野市北長池1443-2
TEL: 026-244-1317
URL: <http://www.asaba-mfg.com>

◀ 安全のために必ずお守りください ▶

★作業前



危険

- 火災の恐れがありますので、燃料補給時は次の項目を必ず守ってください。
 - 燃料は、エンジンを止めた状態で補給してください。
 - 燃料補給時は、火気に充分注意してください。
 - 高温部に燃料がかからないように補給してください。
 - 燃料タンクの給油口一杯まで燃料を入れしないでください。
 - 燃料がこぼれたら、きれいにふき取ってください。
 - 燃料補給後、燃料キャップは確実に閉めてください。
- 使用時は燃料がこぼれたり、本機が転倒する恐れがありますので、本機は凸凹のない平らな場所に設置してください。
- 燃料、薬液を充填後、定置使用する場合や、自動車などで運搬する場合は、燃料、薬液がもれる可能性がありますので、必ず本機が倒れたり、傾かないように固定してください。



注意

- 次に該当する方は、この製品を使用しないでください。
 - 酒気をおびた者
 - 過労、病気、薬物（農薬を含む）の影響その他の理由により、正常な防除作業ができない者
 - 妊娠中の者
 - 満15歳未満の者
 - 負傷中の者、生理中の女性等農薬による影響を受けやすい者
- 作業前に燃料もれがないこと、接続部のパッキンに脱落がないこと、各ネジ部にゆるみがないこと、ホースに亀裂、摩耗、破損のないこと等、各部に異常がないことを確認してください。
- 吸水ホース、余水ホースは、エンジン高温部（マフラ等）に触れないで、無理な曲げ、よじれ、折れ、引っ張りがなく、薬液タンクから飛び出さないよう薬液タンクに固定してください。
- 安全性を損なう恐れがありますので、改造しないでください。
- この製品を他人に貸与、または譲渡する場合は、必ず取扱説明書を添付し、よく読んでから使用するよう指導してください。

★農薬・薬液の取り扱い



危険

- 防除、除草用の農園芸用薬品の散布、散水用途以外は、使用しないでください。
- 調合が適切でない薬液は、作物を傷めるだけでなく、人体にも有害になる恐れがあります。薬液の調合の際は、農薬の使用上の注意をよく読み、正しく希釈してから使用してください。
- 農薬は、必ず専用の保管箱に鍵をかけて保管し、絶対に食品や食器と一緒に保管しないでください。
- 誤使用、誤飲の危険がありますので、農薬は絶対に別の容器に移し替えないでください。
- 農薬の空容器は、散布液調合時に必ずよく洗い、薬品メーカーの指示に従ってその都度正しく処分してください。空容器を洗った水は、薬害のない方法で処分してください。

★作業中



警告

- 農薬の吸入や付着による事故を防ぐため、帽子、保護眼鏡、保護マスク、ゴム手袋、長袖の保護衣、長ズボン、ゴム長靴を着用し、皮膚が露出せず危険のない服装で作業を行ってください。
- 運転中および、停止直後のエンジン（マフラ等）は、高温になっています。やけどをする恐れがありますので、不用意に触れないでください。
- ハウス内での使用は、人体に悪影響を及ぼす恐れがありますので、よく換気をしてください。



注意

- 薬液が水道、河川、池、沼などを汚染しないように、また、人体や散布対象物以外のものにかからないよう、風や周囲の状況に充分注意して作業を行ってください。
- 作業中、作業後にめまいや頭痛を生じたり、気分が少しでも悪くなったときは、直ちに医師の診察を受けてください。
- 作業中に噴口部の清掃、または交換する時は、顔面などに薬液がかかる恐れがありますので、吐出ホース先のボールコック、及び噴口を閉じ、必ず調圧弁ダイヤルを『始動：0』の位置に合わせ、エンジンを停止してから行ってください。
- ホース類は、エンジン高温部（マフラ等）に触れないで、無理な曲げ、よじれ、折れ、引っ張りがないよう注意して作業を行ってください。
- ホースの温度は、40℃以下で使用してください。40℃以上になりますと、耐圧性能が低下します。

★作業後と保管



注意

- 前回使用した薬液が、薬液タンク、ホース、噴口等の内部に残っていると、薬害を起こす危険性があります。特に、除草剤散布に使用した後、一般防除作業に使用する時は、残っている薬液を十分に洗い流してください。
- 余った薬液、機械の洗浄水、及び空容器を洗った水は、河川、水源池、池、沼、下水等に流入して被害を及ぼさないよう、薬害のない方法で処分してください。
- エンジンを止めても、ポンプ～ホースに圧力が残っていることがあります。この状態で接続部を取り外すと、薬液が噴き出す恐れがありますので、接続部を外す前に周囲の状況を確認し、吐出ホース先のボールコック、及び噴口を開いて、ポンプ～ホース内の圧力を抜いてください。
- 作業後は、手足はもちろん、全身を石鹸でよく洗うとともに、目の水洗いとうがいをしてください。また、作業期間中は、衣服を毎日取り替えてください。
- 使用後は、充分洗浄し、屋内の直射日光が当たらず、風通しの良い、子供の手の届かない場所に保管してください。

重要

- ホース内の残液を空にして、巻取機に巻いて保管してください。そのままにして置きますと、ホースの寿命を短くする原因になります。

＜ 仕

様 ＞

型 式	EP-100W4M2	
本 機 寸 法	H370×W350×L560mm	
質 量	13.7kg	
ポン プ	形 式	対向2連プランジャ式
	ポンプ吸水量	6.3ℓ/min (1740rpm 圧力：2MPa時)
	最 高 圧 力	2.5MPa
エ ン ジ ン	燃料タンク容量	0.5ℓ
	使 用 燃 料	自動車用ガソリン (レギュラガソリン)
	エンジン形式	ロビン EH025A
シ ン	エンジン排気量	24.5cc
	連続定格出力	0.55kW(0.75PS)/7000rpm
	最 大 出 力	0.81kW(1.1PS)/7000rpm
ン	潤 滑 方 法	強制潤滑方法
	使用潤滑油	4サイクルエンジン専用オイル(SF級以上のSAE10W-30)
	点 火 方 式	無接点式マグネット点火
	スパークプラグ	NGK CMR6A相当
	始 動 方 式	リコイルスタータ

※上記の性能値は清水にて運転した当社テスト値であり、保証値ではありません。

使用環境によりその値は変化します。

※改良のため予告なく仕様を変更することがあります。

＜ ポンプ及び噴口性能表 ＞

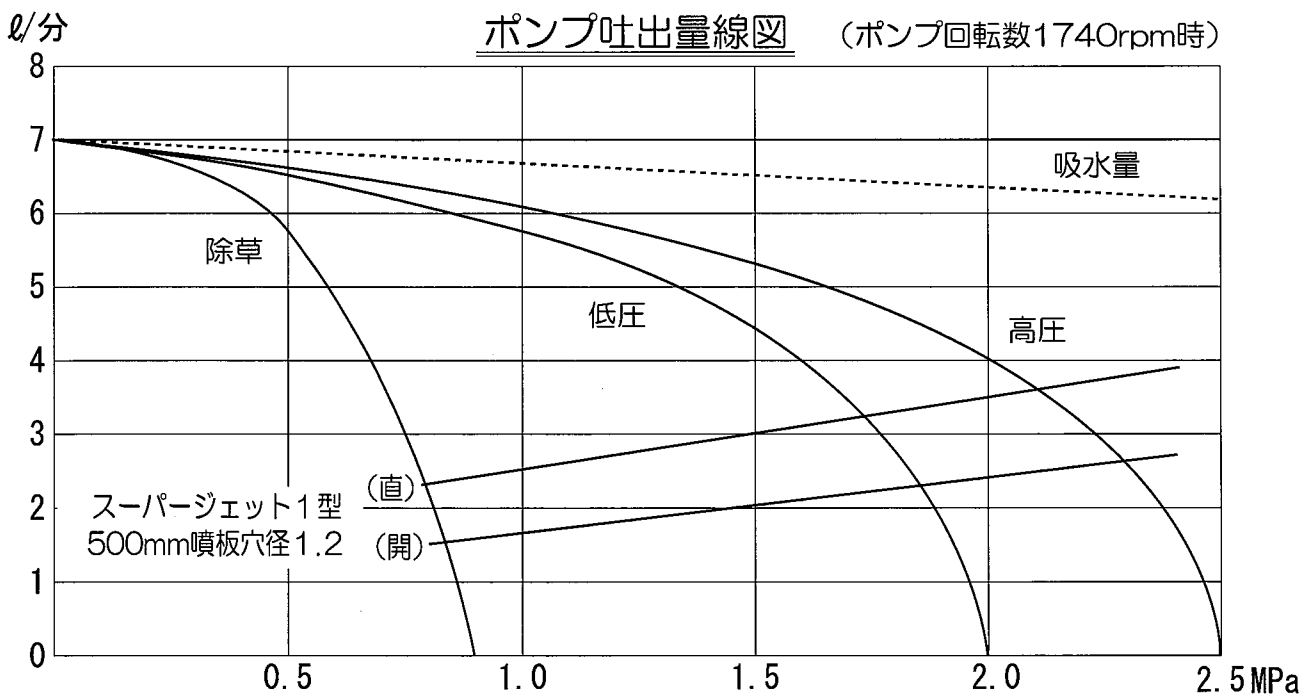

◀ 梱包部品一覧 ▶

最初に、梱包部品が全部そろっているかどうか、輸送中の事故で破損している部品がないかを確認してください。もし、欠品または破損などありましたら、製品名、型式、製造番号と共にお買い求めの販売店にお知らせください。

保証書は、お客様が保証修理を受けられる際に必要となるものです。お読みになった後は、大切に保管してください。

部 品	数 量
ブラスドライバ	1
プラグレンチ 19	1
巻取機ハンドル	1
十字穴付ネジ SW付	2
ホースより戻し G1/4	1
ボールコック6 G1/4	1
余水ホース (2m)	1
吸水ホース (2m)	1
吐出ホース (6mm×50m)	1
接続ホース (0.24m)	1
サクションフィルタ	1
スーパージェット1型500mm (噴板穴径1.2)	1
ワイヤバンド	1
本体部一式	1
取扱説明書 (本書)	1
保証書 (本書末尾)	1

注意) ・ボールコック6G1/4、ホースより戻しG1/4は、吐出ホースに組み付けてあります。
 ・吐出ホース(50m)と接続ホース(0.24m)が、本機に組み付けてあります。

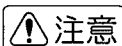

注意) ・余水、吸水、吐出ホースとスーパージェット1型500mmは本機専用部品です。他製品で使用了場合、ホースの破裂、噴口の破損等が考えられますので、他の製品には使用しないでください。

◀ 各部の名称とラベル貼付位置 ▶

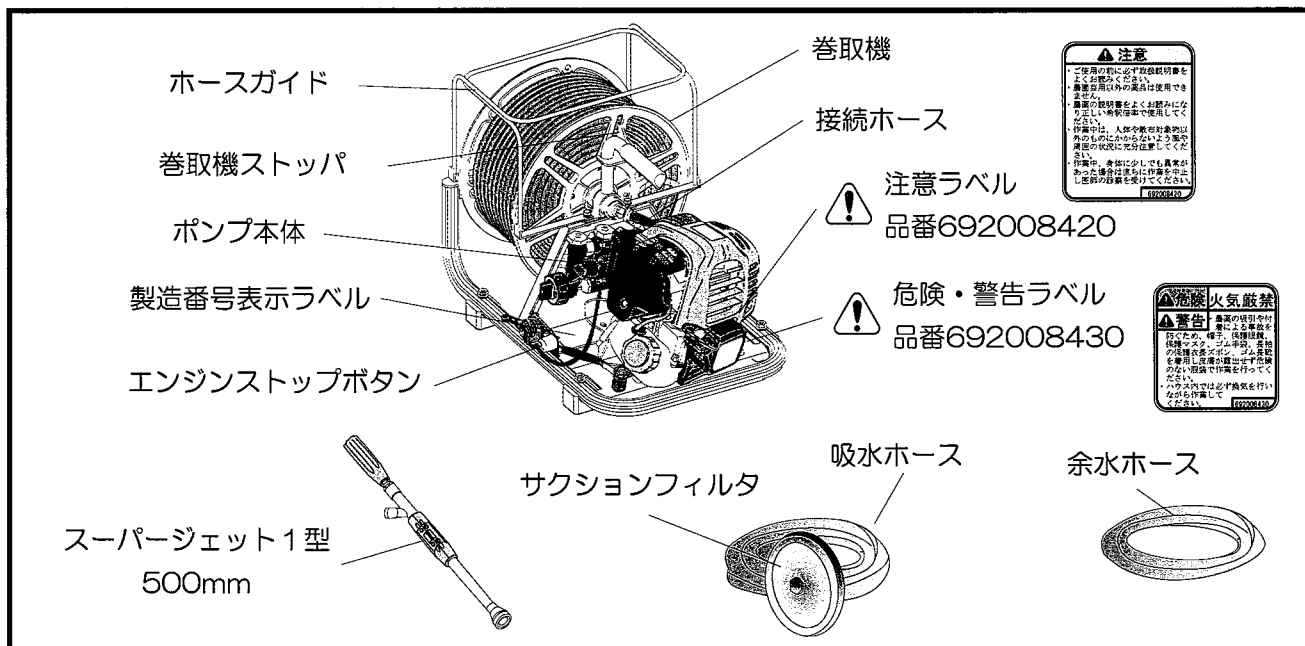

- ・ ⚠ の表示のラベルが汚損したり、はがれた場合は、お買い求めの販売店にラベル名と品番を注文し、新しいラベルに貼り替えてください。
- ・ 新しいラベルを貼るときは、汚れをふき取り、乾いた面にして、もとの位置に貼ってください。

＜ 運転を始めるまえに ＞

① 部品の取り付け

1) 巻取機に巻取機ハンドルを、付属の十字穴付ネジ SW付にて、取り付けてください。

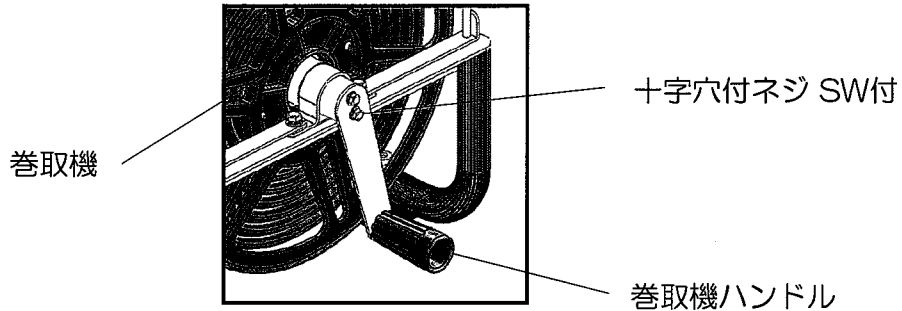

2) 下図のように、吸水ホース、余水ホースを正しく確実に取り付けてください。
(接続ホースは、既に組み付けてあります。)

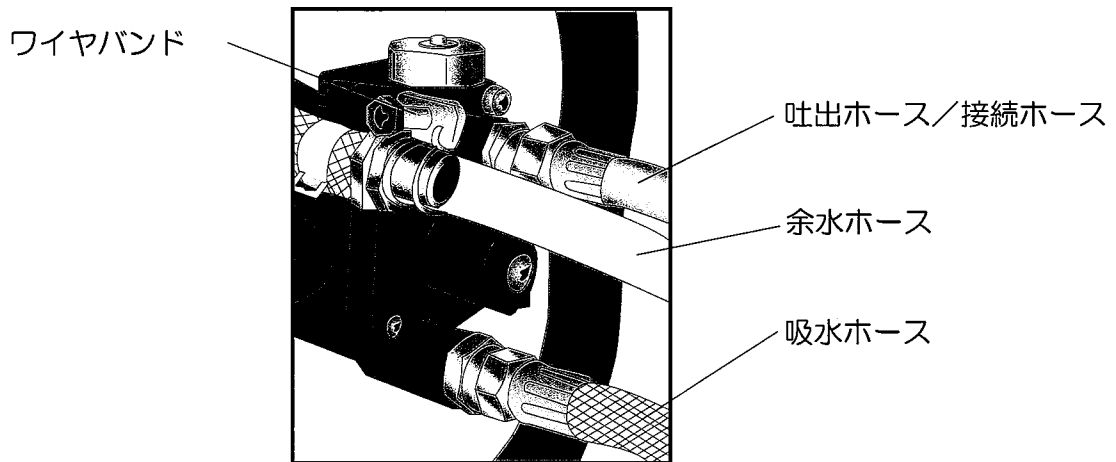

重要

- 吸水ホースは、確実に取り付けないと吸水しません。
- 吸水ホースには、必ずサクションフィルタを取り付けてください。
サクションフィルタを取り付けない場合、ポンプが故障する原因になります。

⚠ 注意

- 余水ホースは、ワイヤバンドで確実に取り付けないと、薬液が噴き出します。

3) 吐出ホースをホースガイド（四角）の中に通します。

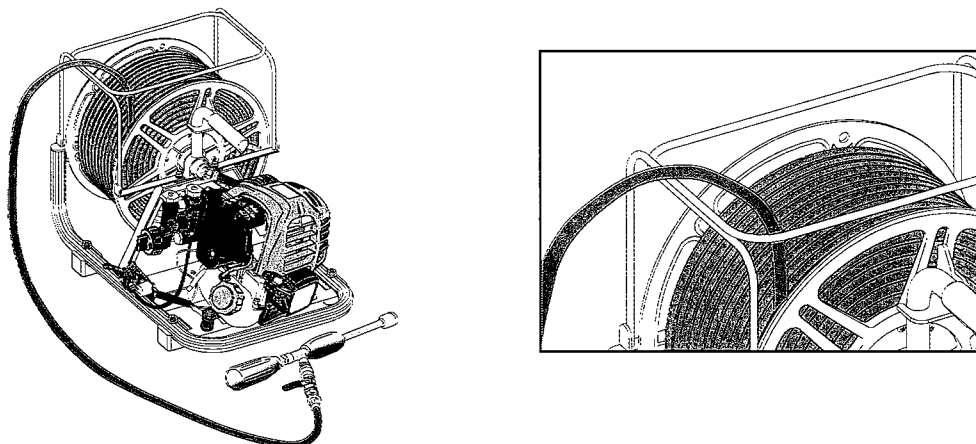

4) 吐出ホースには、ホースより戻し、ボールコックが組み付けてありますので、噴口だけを取り付けてください。

- 5) 本機には標準噴口として、スーパージェット1型500mm（噴板穴径1.2）が付属しています。他の噴口を使用する場合、噴口によっては性能を保証できないものもありますので《ポンプ及び噴口性能表》を参照して、スーパージェット1型500mm（噴板穴径1.2）と同等の噴口を選択してください。
- 6) スーパージェット1型500mmの調整は、閉～噴霧～直射が、手元握りにより連続調節できます。
左回転＝閉～噴霧～直射

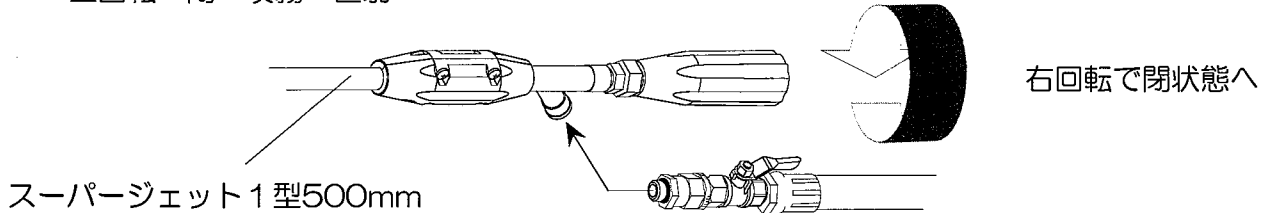

注意

- 突然の噴霧防止のため作業終了時は、必ず吐出ホース先のボールコックを閉じてください。
- 作業前に燃料もれがないこと、接続部のパッキンに脱落がないこと、各ネジ部にゆるみがないこと、ホースに亀裂、摩耗、破損のないこと等、各部に異常がないことを確認してください。
- 吸水ホース、余水ホースは、エンジン高温部（マフラ等）に触れないで、無理な曲げ、よじれ、折れ、引っ張りがなく、薬液タンクから飛び出さないよう、薬液タンクに固定してください。

②ボールコックの取り扱い

レバーの向きにより、開閉を行います。

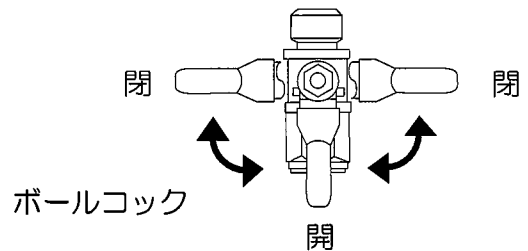

③巻取機ストッパの取り扱い

巻取機ストッパを使用すると、運搬時の振動等による巻取機に巻いてあるホースの緩みを防ぐことができます。

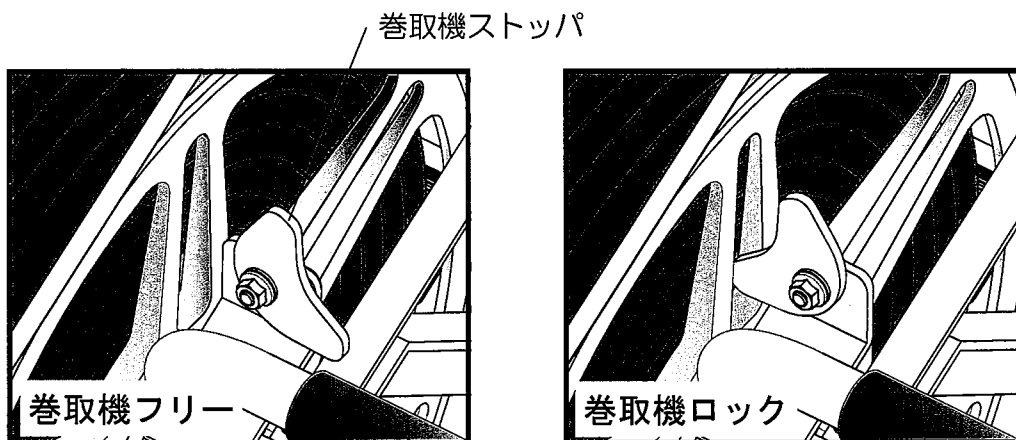

重要

- 巻取機ストッパがロックの状態では巻取機を回さないでください。

④薬液の調合、充填

⚠注意

- 防除、除草用の農園芸用薬品の散布、散水用途以外には使用しないでください。
- 調合が適切でない薬液は、作物を傷めるだけでなく、人体にも有害になる恐れがあります。薬液の調合の際は、農薬の使用上の注意をよく読み、正しく希釈してから使用してください。
- 薬液を入れる前に、必ずエンジンは停止させ、吐出ホース先のボールコック及び、噴口は、閉じた状態にしてから薬液を入れてください。

重要

- 土壌消毒剤、土壌燻蒸剤は、故障の原因になりますので、使用しないでください。

⑤燃料の充填

重要

- 燃料は必ず自動車用ガソリンを使用してください。
- 保管期間の過ぎた燃料は使用しないでください。燃料専用容器で、日陰の風通しの良い場所に保管した場合で、4週間以内に使いきってください。

⚠危険

- 火災の恐れがありますので、燃料補給時は次の項目を必ず守ってください。
 - 燃料は、エンジンを止めた状態で補給してください。
 - 燃料補給時は、火気に充分注意してください。
 - 高温部に燃料がかからないように補給してください。
 - 燃料タンクの給油口一杯まで燃料を入れないでください。
 - 燃料がこぼれたら、きれいにふき取ってください。
 - 燃料補給後、燃料キャップは確実に閉めてください。
- 燃料、薬液を充填後、本機を傾けると燃料、薬液がもれる恐れがあります。本機は必要以上に傾けたり、落下させないでください。
- 燃料、薬液を充填後、定置使用する場合や自動車などで運搬する場合は、燃料、薬液がもれる可能性がありますので、必ず本機が倒れたり、傾かないように固定してください。
- 衣服に燃料がかかった時は、衣服を着替えてください。

⑥オイル点検

エンジンが冷えている状態で、毎回始動前に点検を行ってください。
オイルゲージを外し、ゲージの上限・下限マークの範囲内までオイルがあるか点検し、不足している場合は、新しいオイルを補給してください。

推奨オイル：API分類SF級以上のSAE10W-30(自動車用4サイクルエンジン専用オイル)

重要

- オイルの補給時間は約10時間です。
- 汚れや変色が著しい場合は交換してください。

＜ 運 転 ＞

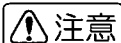
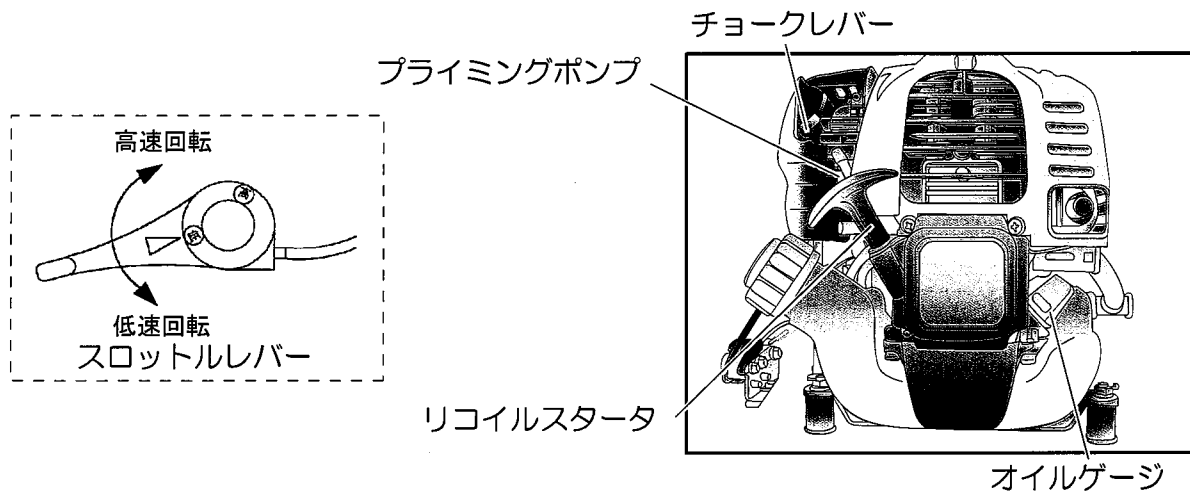

・防除作業以外の時は、液漏れや、突然の噴霧防止のため、ボールコックは必ず閉じた状態にしてください。始動前には必ず確認してください。

①始動（エンジンが冷えている場合）

- 1) プライミングポンプを、7～10回繰り返し押しつけて燃料を供給します。
- 2) スロットルレバーを、高速と低速の中間程度に合わせます。
- 3) チョークレバーを、『閉』の位置に合わせます。
- 4) 本機が倒れないようにエンジンを手で押さえ、リコイルスタータをゆっくり引いて、混合気をシリンダに吸い込ませます。
改めてリコイルスタータを引っ張るとエンジンは始動します。
＊) 蓄力式リコイルの為、勢いよく引っ張る必要はありません。
- 5) エンジンが始動したら、低速回転で1～2分間暖気運転を行ってください。
このとき、様子を見ながらチョークレバーを徐々に開いて行きます。暖気運転が終了したら、チョークレバーが『全開』になっている事を確認します。

②再始動（エンジンが暖まっている場合）

- 1) 運転停止直後に再始動するときは、チョークレバーを『全開』にして始動します。
始動しない場合は、エンジンが冷えている場合の始動法を始めから行ってください。

重要

- ・リコイルスタータのロープは、一杯に引ききらないでください。
- ・引いたロープを手離さないで、静かにもとに戻してください。

③初期吸水作業

作業開始時や薬液補充時には、ポンプ吸水作業が必要です。

- 1) 必ず調圧弁ダイヤルを「始動：0」の状態にします。
- 2) 吐出ホースのボールコックを開きます。（薬液が飛散する恐れがありますので、吐出ホースの向きには充分注意してください。）
- 3) スロットルレバーを高回転側に操作し、余水ホースまたは吐出ホースから薬液が出るまでポンプを運転します。薬液が出ることを確認したら、速やかに吐出ホースのボールコックを閉じてください。

重要

- ・30秒経ってもポンプが吸水しない（余水ホースまたは吐出ホースから薬液が出ない）場合は、直ぐにエンジンを停止し、P.13の【故障と対策】を参照してください。

④散布作業

- 1) 調圧弁ダイヤルは『始動：0』、『除草：1』、『低圧：2』、『高圧：3』の位置で『カチッ』と止まります。次の図表を参照し、作業条件に合わせて設定してください。
- 2) エンジン回転が安定する位置にスロットルレバーを調整してください。
- 3) ボールコック及び、噴口を開いて散布作業に入ります。

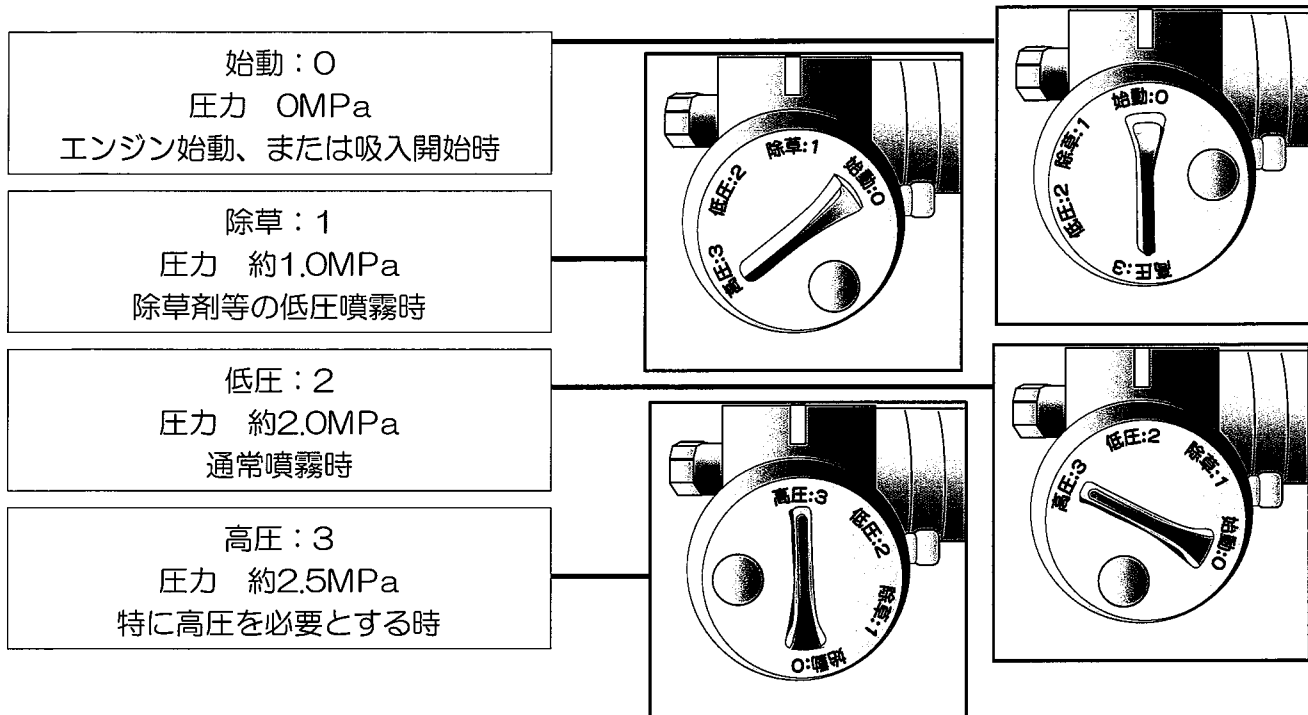

- * 『高圧：3』は、定置運転で100m程度のホースを使用するとき等にご使用ください。この時のホースによる圧力損失は、内径φ8.5ホースを使用した場合0.5MPa前後です。
- * 上記圧力は、レバーコックを閉じた状態での圧力です。噴霧時の圧力は、使用する噴口の吐出量によって変化しますので、ポンプ性能表を参照してください。

重要

- 遠心クラッチを使用しています。クラッチが滑るような低速回転での使用は避けてください。（クラッチが滑ると、薬液の吐出が不安定になります。）
- 作業中に噴霧を一時停止させる時は、噴口を閉じ、スロットルレバーを低速回転側に戻してポンプを停止してください。燃料の節約、エンジン、ポンプの耐久性向上に役立ちます。

警告

- 農薬の吸入や付着による事故を防ぐため、帽子、保護眼鏡、保護マスク、ゴム手袋、長袖の保護衣、長ズボン、ゴム長靴を着用し、皮膚が露出せず、危険のない服装で作業を行ってください。
- 運転中および、停止直後のエンジン（マフラ等）は、高温になっています。やけどをする恐れがありますので、不用意に触れないでください。
- ハウス内での使用は、人体に悪影響を及ぼす恐れがありますので、よく換気をしてください。

⚠ 注意

- 作業中に噴口部を清掃または、交換する場合は、顔面などに薬液がかかる恐れがありますので、吐出ホース先のボールコック及び噴口を閉じ、必ず調圧弁ダイヤルを『始動：0』の位置に合わせて、エンジンを停止してから行ってください。
- 薬液が水道、河川、池、沼などを汚染しないように、また、人体や散布対象物以外のものにかからないよう、風や周囲の状況に充分注意して作業を行ってください。
- 作業中、作業後にめまいや頭痛を生じたり、気分が少しでも悪くなったときは、直ちに医師の診察を受けてください。
- ホース類は、エンジン高温部（マフラ等）に触れないで、無理な曲げ、よじれ、折れ、引っ張りがないよう注意して作業を行ってください。
- ホースの温度は、40℃以下で使用してください。40℃以上になりますと、耐圧性能が低下します。

⑤停止

- 1) ボールコック及び、噴口を閉じます。
- 2) スロットルレバーを低速回転側に戻します。
- 3) 調圧弁ダイヤルを『始動：0』の位置に合わせます。
- 4) エンジンストップボタンを押して、エンジンを止めます。

重要

- 使用中に薬液が無くなったときは、速やかにスロットルレバーを低速回転側に戻し、エンジンストップボタンを押して、エンジンを停止してください。
- ポンプの空運転は故障の原因になります。作業中、整備点検中を問わずに、30秒以上は行わないでください。

⑥使用後のお手入れと保管

- 1) 薬液タンクに清水を入れ、エンジンを運転して噴口より吐出させ、ポンプ、ホース、ノズルパイプ及び、噴口を洗浄します。清水が吐出しなくなったら、速やかにエンジンを停止します。
- 2) 燃料タンクの燃料を抜いてください。燃料タンクを空にした後、プライミングポンプを数回押してキャブレタ内の燃料を抜いてください。

⚠ 注意

- 前回使用した薬液が薬液タンク、ホース、噴口等の内部に残っていると薬害を起こす危険性があります。特に、除草剤散布に使用した後、一般防除作業に使用する場合は、残っている薬液を十分に洗い流してください。
- 余った薬液及び、機械の洗浄水は、河川、水源池、池、沼、下水等に流入して被害を及ぼさないよう、薬害のない方法で処理してください。
- エンジンを止めてもポンプ～ホースに圧力が残っていることがあります。この状態で接続部を取り外すと、薬液が噴き出す恐れがありますので、接続部を外す前に周囲の状況を確認し、吐出ホース先のボールコック及び、噴口を開いて、ポンプ～ホース内の圧力を抜いてください。
- 使用後は充分洗浄し、屋内の直射日光が当たらず、風通しの良い、子供の手の届かない場所に保管してください。

＜ 整備 と 長期 保管 ＞

* 日常のお手入れは、《 運転 》の⑥使用後のお手入れと保管をご覧ください。
整備に関してのご不明な点は、お買い求めの販売店にご相談ください。

① エアクリーナ

エアクリーナ内のスポンジが汚れていると吸気が不安定となり、エンジンの性能が十分に発揮されません。
時々エアクリーナを外し、スポンジをガソリンまたは、洗油で洗浄し、固く絞ってから取り付けてください。

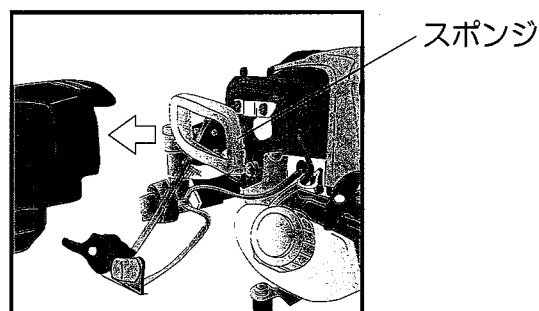

② スパークプラグ

50時間の運転を目安に、スパークプラグの点検清掃を行ってください。
カーボン堆積物が付着している場合は、プラグクリーナーで清掃、又は、パーツクリーナーを吹き付けナイロン製のブラシ等で清掃してください。
電極間隔が規定寸法とならない、著しい汚れ、欠損がある場合は、スパークプラグを新品に交換してください。
指定スパークプラグは、NGK BMR6Aもしくは相当品です。

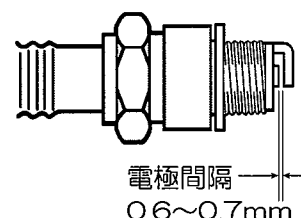

⚠ 注意

- ・ 絶縁体部(セラミックス)を清掃ください。
ワイヤーブラシ等、金属製のブラシは使用しないでください。
絶縁体部(セラミックス)に金属粉が付着し、絶縁性が保てなくなり、火花リークにつながります。

③ 配管

⚠ 注意

- ・ タンク、ホース、接続部分にヒビ、割れ、漏れがないか確認します。異常がある場合は、速やかに交換してください。

④ ポンプ内部のシール類

2年の使用を目安に、ポンプ内部のシール類の交換をお勧めいたします。シール類の交換については、お買い求めの販売店にご相談ください。
(補修パーツとして、ポンプパッキンセットが用意されています。)

⑤ 長期保管

長期間(60日以上)に渡って本機を使用しないときは、次の事項を実施してください。

重要

- ・ 薬液タンクに清水を入れ、エンジンを運転して、ポンプやホースを洗浄してください。
- ・ 冬期間の凍結防止のため、余水ホースと接続ホースをポンプから外して、エンジンを運転し、完全に水抜きを行ってください。この時、必要以上(30秒以上)にポンプの空運転を行わないようにしてください。保管時は、上記のホース、吸水口プラグは、外しておいてください。
- ・ 燃料タンクの残留燃料を完全に抜き取ります。燃料タンクを空にした後、プライミングポンプを数回押し、キャブレタ内の燃料も抜いてください。
- ・ スパークプラグを外し、スパークプラグ孔から4~5滴のエンジンオイルをシリンダに流し込みます。スパークプラグを付け、リコイルスタータを2~3度引いて、オイルをシリンダ内に行き渡らせます。
- ・ プラスチック部品は、直射日光に長期間さらされると、著しく強度が低下します。また、注意表示ラベルも変色したり、はげやすくなったりしますので、保管には充分注意してください。

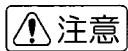

- 本体、エンジン、ポンプの外部を洗浄し、十分に乾燥させてからカバー等を掛け、室内の直射日光が当たらず、風通しの良い、子供の手の届かない場所に保管してください。

◀ 故 障 と 対 策 ▶

①ポンプ

現 象	原 因	対 策
吸水しない	タンクに薬液がない	薬液を補給する
	吸入弁、吐出弁にゴミが詰まっている	※
	ポンプ内部のシール類が摩耗または、損傷	※
	サクションフィルタの詰まり	サクションフィルタを外し、洗浄する
圧力が上がらない または、安定しない	ポンプの回転数が低い	エンジンの回転数を上げる
	遠心クラッチのスリップ	※
	調圧弁の詰まり、または、摩耗、傷	※
	吸入弁、吐出弁にゴミが詰まっている	※
	ポンプ内部のシール類が摩耗または、損傷	※
噴霧状態が悪い	圧力が上がらない	前述参照
	噴板穴の摩耗	噴板を新品に交換する
	噴口が不適切	ポンプ性能に合った噴口を使用する
液漏れ	ポンプ内部のシール類が摩耗または、損傷	※

ポンプ内部のシール類に関しては、補修パーツ（ポンプパッキンセット）が用意されています。
お買い求めの販売店にご相談ください。

②エンジン始動不能、または、始動困難

現 象	原 因	対 策
キャブレタまでガソリンが 来ていない	燃料タンクにガソリンがない	燃料を給油する
	プライミングしていない	プライミングポンプを4～5回押す
	燃料チューブの詰まり	燃料チューブの清掃、曲がりを矯正する
	燃料タンクキャップの通気穴の詰まり	燃料タンクキャップを清掃する
スパークプラグに火花が飛ばない	スパークプラグの不良	スパークプラグを新品と交換する
	スパークプラグが汚れている	クリーナー又はワイヤブラシ等で清掃する
	スパークプラグの電極間隔が不適	電極間隔を0.6～0.7mmに調整する
	スパークプラグキャップ不良、またはスパークプラグコード断線	※
	点火装置不良	※
爆発の兆候がない	チョークの開きすぎ	チョークを閉じて始動する
	キャブレタの詰まり、または調整不良	※
スパークプラグが濡れている	チョークの閉じ過ぎ	スパークプラグを乾燥させ、チョーク全開で再始動する
その他	キャブレタのオーバーフロー	※
	マフラの詰まり	※
	燃料、オイルの不適切	規定の燃料、オイルを使用する

③エンジンの回転不調、または、出力不足

現象	原因	対策
エンジンが異常に加熱する	燃料不適切	規定の燃料を使用する
	冷却不足	冷却風通路、シリンダフィンを清掃する
	スパークプラグ不良	スパークプラグの清掃、電極間隔の調整、交換をする 正規の熱価のスパークプラグを使用する
	燃焼室にカーボンが堆積している	※
スパークプラグに飛ぶ火花が弱い	スパークプラグ不良	スパークプラグの清掃、電極間隔の調整、交換をする 正規の熱価のスパークプラグを使用する
吸、排気系の不具合	エアクリーナが汚れている	エアクリーナを清掃する
	キャブレタの詰まり、調整不良	※
	マフラの詰まり	※

④エンジン運転中停止する

現象	原因	対策
運転中、急停止する	ピストンの焼き付き	※
	スパークプラグの短絡	スパークプラグの清掃、電極間隔の調整、交換をする
エンジン回転が次第に下がり、やがて停止する	燃料切れ、または不足	燃料を給油する
	キャブレタの詰まり、調整不良	※
	燃料内異物混入	新しい燃料と交換する
エンジン回転が急激に上がり停止する	燃料切れ、または不足	燃料を給油する

⑤エンジン停止が困難

現象	原因	対策
ON/OFFスイッチをOFFにしてもエンジンが停止しない	ON/OFFスイッチのアース不良	配線の点検、交換をする
	スパークプラグ先端部の赤熱	スパークプラグの清掃、電極間隔の調整、交換をする 正規の熱価のスパークプラグを使用する
	ディーゼリング	※

※印の不具合対策に関しては、お買い求めの販売店にご相談ください。
その他、不明な点は、販売店にご相談ください。

動力噴霧機保証書 (大切に保管してください)

この度は弊社製品をお買上げいただき、誠にありがとうございます。

弊社では、本製品を末永くご使用いただくため、保証業務を行っております。

1. 本製品は、厳密な品質管理と検査を経てお届けしたのですが、万一保証期間内に、注意ラベル、取扱説明書の注意書きに従った正常な使用状態で故障した場合は、商品に本保証書を添えて、お買上げの販売店に修理をご依頼ください。
2. 保証期間内でも次のような場合は、有料修理になります。
 - ・ご使用上の誤り、及び、不当な修理や改造による故障、又は、損傷。
 - ・火災、地震、風水害、雷、その他天災地変、塩害、公害や異常電圧による故障、又は、損傷。
 - ・消耗部品（パッキン、Oリング等）の損耗交換時の部品代及び、修理代。
 - ・保管状態が適当でない場合の故障、又は、損傷。
 - ・本保証書のご提示がない場合。
 - ・本保証書の所定事項の未記入、あるいは字句を弊社の承認を得ることなく修正した場合。
3. 本保証書は再発行いたしませんので、大切に保管してください。
4. 本保証書は、日本国内においてのみ有効です。This warranty is valid only in Japan.

※本保証書に記載された内容のもとにおいて、無料修理を行うことをお約束するもので、本保証書によってお客様の法律上の権利を制限するものではありません。

※保証期間経過後の修理等についてのご不明な点は、お買上げの販売店にお問い合わせください。

※お客様にご記入いただいた保証書の内容は、保証期間内のサービス活動および、その後の安全活動のためにご利用させていただく事がございますのでご了承ください。

型式
(MODEL)

EP-100W4M2

製造番号

保証期間

お買上げ 年 月 日より
1年間（但し、消耗品は除く）

お客様

フリガナ

お名前

ご住所 〒

TEL

取扱販売店

店名/住所/電話

修理メモ



株式会社 麻場

本社/〒381-8530 長野市北長池1443-2

TEL: 026-244-1317

URL: <http://www.asaba-mfg.com>