



ホース巻取機

散水ホースから灌水ホース用まで作業面積に合わせて選べます！

材質

鉄製

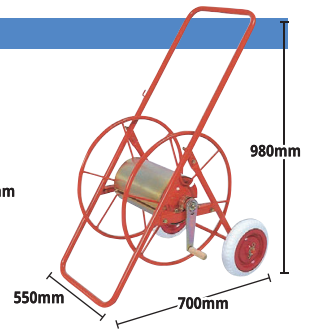
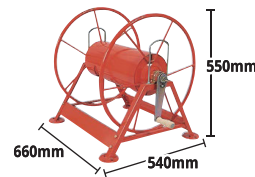
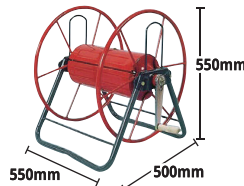
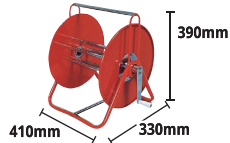

製品コード	450031510	450042240	450031490	450031460	450031470
型式	小型〈板付〉	小型	P-1 8.5型	STH13型	車輪付
質量	3.4kg	3.3kg	8kg	10.4kg	14.6kg
適用ホース	φ8.5mm×20m	φ8.5mm×50m	φ8.5mm×150m	φ13mm×100m	φ8.5mm×150m
ホース取り口	G1/4	G1/4	G1/4	G1/2	G1/4
希望小売価格(税込)	¥11,000	¥9,570	¥11,880	¥18,480	¥16,500

材質

アルミ製

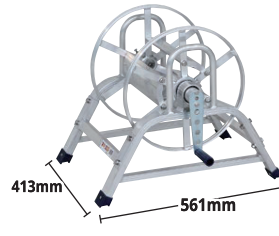
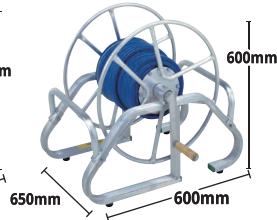
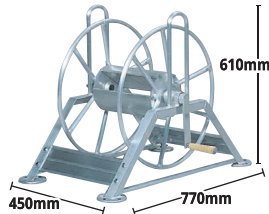

※写真はDR-100

製品コード	S220355	S220351	S230330	S230310
型式	ALM-1B	MA-5B	DR-50	DR-100
質量	7.7kg	6.5kg	5.2kg	5.4kg
適用ホース	φ8.5mm×150m	φ8.5mm×150m	φ8.5mm×50m	φ8.5mm×100m
ホース取り口	G1/4	G1/4	G1/4	G1/4
希望小売価格(税込)	¥17,600	¥30,800	¥19,580	¥19,910

- ・軽量で耐久性のあるアルミ製。
- ・しっかりとした土台で安定性があります。

- ・荷台に取付可能なラック式。
- ・持ち運びできる取っ手付です。



トラックの荷台に取り付けられます！

- ・フレームはアルミ製、ボルトはステンレスのため、農薬などによる腐食にも強く頑丈です。

OPTION + 巻取機と動噴を繋げるホース



H110231

巻取機用ホース金具付き

ホース径	φ8.5mm×3m
希望小売価格(税込)	オープン価格

アルミブリッジ

軽量で頑丈！農機具の乗り降りも安心・安全です！

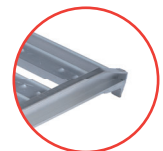

ステップ間隔は5.5cm 丈夫なツメがしっかりと支えるので足が挟む等の事故を防止します 安心して乗り降りできます。

製品コード	S220000	S220010
型式	ASB6-25-0.5	ASB6-30-0.5
質量	6.0kg	6.5kg
積載重量	500kg	
寸法	W250mm L1800mm H96mm	W300mm L1800mm H96mm
希望小売価格(税込)	¥33,000	¥37,400

- ・アルミ製のため軽量かつ丈夫で錆びが付きにくい仕様です。
- ・機械が乗り込みやすい角度が付いているので作業がスムーズに行えます
- ・ブリッジの表面は突起による滑り止め加工がされています。